

berbel



→ Kollektion Dunstabzüge

Genießen ist ganz leicht.
Solange man immer das Beste nimmt.



berbel Produktwelt

Kochfeldabzüge

Kochfeldabzüge

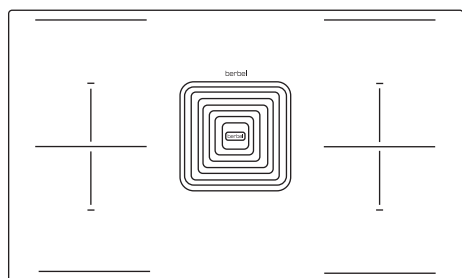

Downline Infinity Pro → 17

Downline Advance → 18

→ 20 Downline Performance

Downline Compact → 21

Dunstabzugshauben

Inselhauben Skyline



→ 27 Skyline Frame

Skyline Edge Play → 28

Skyline Edge Base → 32

Skyline Edge Sound → 33



berbel Produktwelt

Dunstabzugshauben

Kopffreihauben

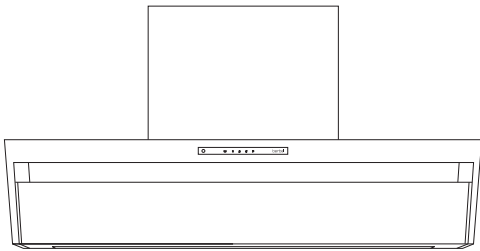

Ergoline 2 | Ergoline Base → 39

→ 40 Formline

Glassline → 42

Smartline → 43

Inselhauben

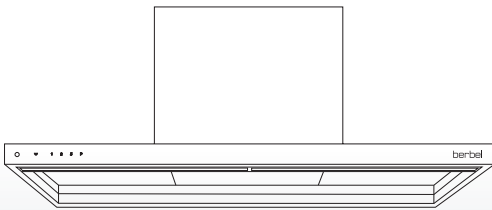

Ergoline → 47

→ 48 Glassline

Smartline → 49

Wandhauben

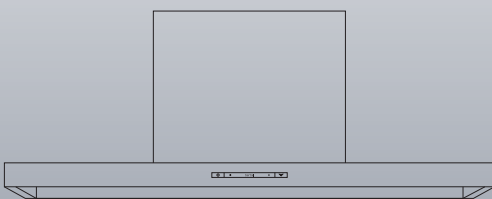

Glassline → 55

Curveline → 56

→ 57 Smartline

Dunstabzugshauben

■ Einbauhauben & Lüfterbausteine

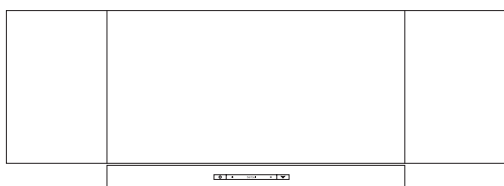

Glassline → 61

Firstline Touch → 62

→ **63 Firstline**

Firstline Unseen → 64

Lüfterbaustein Firstline → 65

Zubehör

■ Abluft → 67

■ Umluft | permalyt® → 69

■ EcoSwitch → 71

Features

■ Modellübersicht → 74

berbel Service

■ Werkskundendienst → 80



berbel ist ...

EINZIGARTIG

Das einzigartige berbel Prinzip setzt auf die Kraft der **Zentrifuge**.
Das Ergebnis: Dauerhaft effiziente Dunstabzüge – ohne leistungsmindernde Fettfilter.

FLÜSTERLEISE

Sparsame sowie leise **EC-Lüftermotoren** und eine widerstandsfreie Luftführung ohne leistungsbremsende Fettfilter sorgen für angenehme und dauerhafte Laufruhe.

EFFEKTIV

Curry, Fisch oder Eintopf – berbel kriegt sie alle. **Umluftfilter** mit besonders großer Oberfläche für eine zertifizierte Geruchsbindung von bis zu 97 Prozent.

SAUBER

Die einfache Reinigung der berbel Dunstabzugsprodukte sorgt für beste Hygiene in der Küche. **Auffangschale** aufklappen, auswischen – sauber!

AUSGEZEICHNET

berbel Produkte erhalten sowohl für ihre Innovation als auch für ihr funktionales wie hervorragendes **Produktdesign** Preise.

MADE IN GERMANY

berbel Produkte werden am Standort **Deutschland** entwickelt, geprüft, montiert, verpackt und von dort aus weltweit exportiert. berbel kombiniert höchste Qualitätsansprüche mit hochwertigsten Materialien. **Dafür gibt berbel auf alle Produkte 5 Jahre Garantie.**







Das berbel Prinzip

Die 3 BAUSTEINE des berbel Prinzips:

① Zunächst werden die Koch- und Bratdünste durch einen schmalen Spalt angesogen.

② Am Dunstabzugseintritt wird die Luft dann stark beschleunigt und 2-fach bogenförmig umgelenkt. Die dabei entstehende Zentrifugalkraft schleudert die Fettteilchen aus der Luft heraus und scheidet sie leise und effektiv ab, anstatt sie zu filtern. Die Fette werden so dauerhaft effizient im Dunstabzug aufgefangen. Die Luft kann ungehindert weiterziehen.

③ Im mittleren Teil befindet sich der Feinstabscheider, der kleinste Partikel erfasst. Er ist einfach herausnehmbar und kann in der Spülmaschine gereinigt werden.

Das Ergebnis: Eine dauerhaft gleichbleibend hohe Fettabscheidung. Einfach ein Prinzip, das begeistert.





Einfach aufklappen, auswischen – sauber!

Das einzigartige berbel Prinzip setzt auf eine innovative Technologie: Die Kraft der Zentrifuge reinigt dauerhaft und zuverlässig die Luft. Egal, ob scharf angebratene Steaks, ein herzhafter Eintopf oder Penne mit Pesto auf dem Speiseplan stehen – alle Fette und Öle werden direkt in der Auffangschale gesammelt.

Dann heißt es: aufklappen, auswischen und entspannen. Unhygienische Fettfilter, die aufwendig gereinigt werden müssen und die Leistung des Dunstabzugs auf Dauer beeinträchtigen, gehören damit der Vergangenheit an.









Kochfeldabzüge Downline

Besonders beliebt in offenen Wohnküchen sind die Kochfeldabzüge der Downline-Familie. Integriert in moderne Induktionskochfelder bieten sie nicht nur innovative Technik im Doppelpack, sondern auch freie Sicht, um das Kochen mit Familie und Freunden zu genießen.

Alle Modelle überzeugen mit einem klaren, modernen Design, einer robusten, schützenden Kochfeldoberfläche – wahlweise mit einer klassisch glänzenden Glasoberfläche oder einem hochwertigen matten Finish. So fügen sich Downline-Modelle harmonisch in unterschiedliche Küchenstile ein und sorgen zugleich für eine effektive Aufnahme von Koch- und Bratdünsten.

Die Serie umfasst vier Varianten: Das Einsteigermodell **Compact** überzeugt mit klarer Bedienung und modernem Oberflächendesign. Wer sich mehr Komfort und vielseitige Funktionen wünscht, findet mit der **Performance** das passende Modell – jetzt auch optional mit intuitiver Steuerung über elegante Drehknebel.

Die Downline **Advance** ergänzt die Familie als innovative Neuheit: Mit intelligenter Steuerung und smarten Kochprogrammen bietet sie moderne Technik für ambitioniertes Kochen. Das Premium-Modell **Infinity Pro** punktet mit einem besonders breiten Kochfeld, einer exklusiven Quad-Slider-Bedienung und vielen Extras für höchste Ansprüche.



Variante Mattschwarz



Abbildung: Kochfeldabzug Downline Performance

Funktionen Kochfeldabzüge

Two in one

Induktionskochfeld mit integriertem Dunstabzug – in der Mitte entsteht der spiralförmige Luftstrom Vertical Flow, der Kochdünste effizient erfasst. Perfekt für offene Wohnküchen.

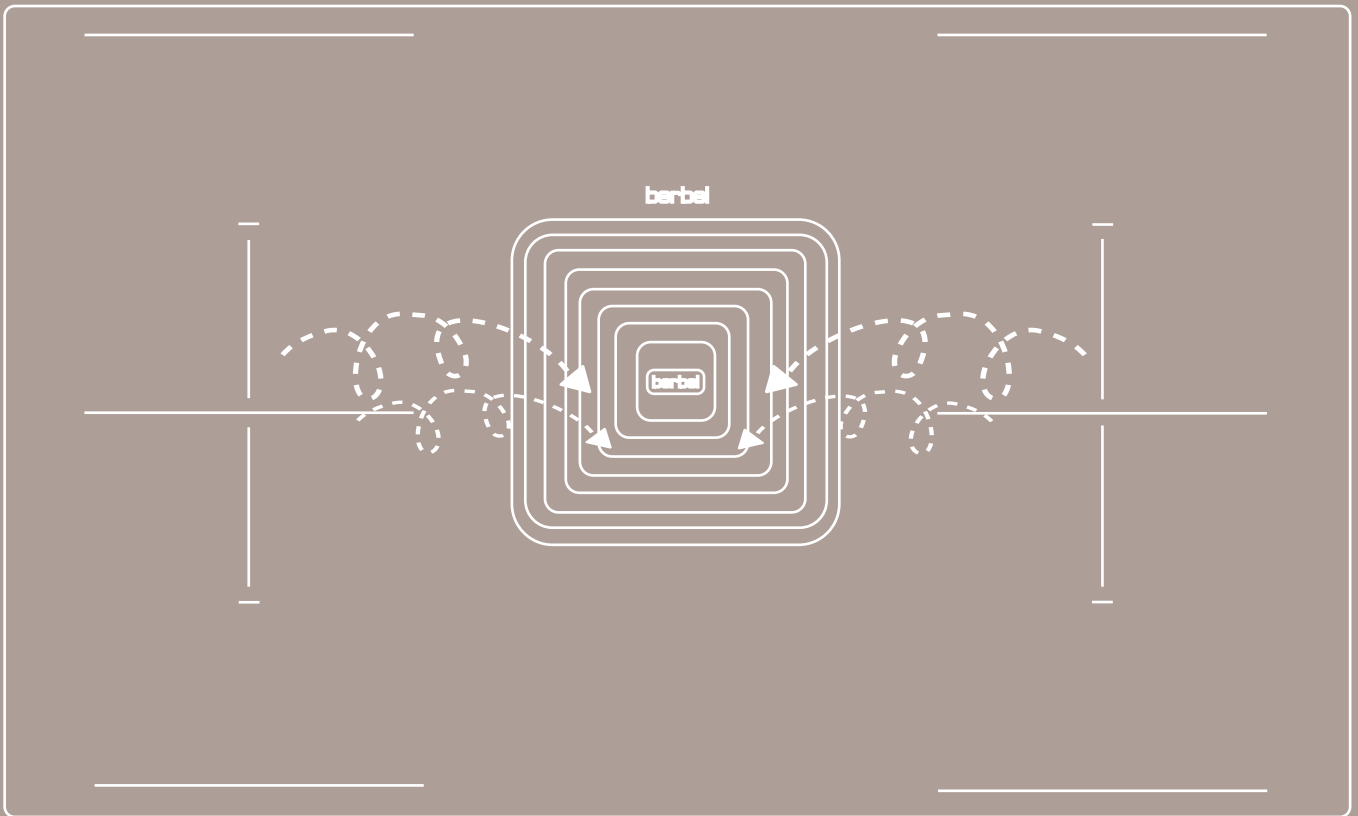
Power mal vier

Vier großzügige Kochzonen bieten viel Platz für kreatives Kochen. Die Oberfläche – wahlweise klassisch glänzend oder in edlem, besonders pflegeleichtem Mattschwarz – sorgt dafür, dass Töpfe leise und sanft gleiten und gleichzeitig Kratzer reduziert werden. Eine große Fläche mit cleverem Schutz und vollem Bedienkomfort, gesteuert über ein zentrales Bedienfeld.

Mastermind

Alle Funktionen lassen sich komfortabel über die integrierte Touchbedienung steuern – oder optional über elegante Drehknebel, ganz nach bevorzugter Handhabung (modellabhängig).

Integriert oder on top?

Ein Einbau ist bündig in die Arbeitsfläche oder aufliegend möglich. Bei letzterer Variante umrandet ein optionaler Kochfeldrahmen das Kochfeld wahlweise in Schwarz oder Edelstahloptik – individuell nach Wunsch und passend zum Küchen-Counter.

Clever kochen

Die Modelle Infinity Pro und Advance verfügen über intelligente Clever Cook-Funktionen, die den Kochvorgang aktiv unterstützen. Fünf Programme – die Wasserkoch-, Dämpf-, Temperaturhalte-, Pasta- und Bratfunktion – garantieren perfekte Kochergebnisse.

Kein Reinigungsstress

Mit dem innovativen Compact Clean-System lässt sich das herausnehmbare Filtermodul mühelos mit einem Handgriff entnehmen und bequem in der Spülmaschine reinigen – für höchsten Komfort und dauerhaft makellose Sauberkeit.

Kochfeldabzug Downline **Infinity Pro**

Mehr Kochfläche. Mehr Komfort.

Die **Downline Infinity Pro** vereint eine besonders große Kochfläche mit smarter Technik und maximalem Bedienkomfort. Gesteuert wird sie über die intuitive Quad-Slider-Bedienung per Touch oder optional über elegante Drehknebel. Intelligente **Clever Cook**-Funktionen unterstützen mit praktischen Kochprogrammen jeden Kochmoment. Die hochwertige Kochfeldoberfläche schützt das Glas, lässt Töpfe sanft gleiten und verbindet hohen Bedienkomfort mit stilvollem Design.



Kochfeldabzug Downline **Advance**



Kochen mit Köpfchen

Die **Downline Advance** kombiniert Design und smarte Technologie. Gesteuert wird sie über die elegante Single-Slider-Bedienung per Touch oder optional mit edlen Drehknöpfen – ganz nach persönlicher Vorliebe. Das berbel Prinzip sorgt gemeinsam mit dem spiralförmigen Vertical Flow-Effekt für eine gezielte und effiziente Erfassung von Koch- und Bratdünsten. Die Clever Cook-Funktionen unterstützen mit smarten Kochprogrammen das Dämpfen, Braten oder Warmhalten.



Variante Mattschwarz



Downline Infinity Pro & Downline Advance

Clever Cook-Funktionen



Wasserkochfunktion

Wasser schnell zum Kochen bringen – ganz ohne Wasserkocher: Die Funktion erhitzt zuverlässig bis zum Siedepunkt, schaltet automatisch ab und gibt ein Signal, sobald das Wasser fertig ist. Clever, energiesparend und komfortabel.



Dämpffunktion

Schonend Dampfgaren ohne Aufwand: Die Funktion hält die eingestellte Dampfmenge konstant und schaltet sich automatisch ab, sobald das Wasser verdampft ist – für perfekte Ergebnisse ganz ohne Überhitzen. Sicher, bequem und punktgenau.



Temperaturhaltefunktion

Wie ein Tempomat fürs Kochfeld: Die Temperaturhaltefunktion hält die Hitze konstant – ideal für gleichmäßig gebräunte Pfannkuchen oder perfekt warm gehaltene Speisen. So gelingen Gerichte zuverlässig und ohne Nachregeln.



Pasta-Funktion

Pasta auf den Punkt: Die Funktion bringt das Wasser zum Kochen, hält die Temperatur konstant und signalisiert mit einem Ton, wann die Nudeln ins Wasser dürfen. Ein Timer zeigt die Kochzeit an – für al dente wie in Italien.



Bratfunktion

Perfekt gebraten, ganz einfach: Die Bratfunktion erhitzt die Pfanne auf die ideale Temperatur und hält sie konstant – so gelingt kontrolliertes Braten ohne Anbrennen. Verschiedene Stufen sorgen für die richtige Hitze – von sanftem Garen bis kräftigem Anbraten.



Kochfeldabzug Downline **Performance**



Leistungsstarkes Lüftungskonzept

Die **Downline Performance** kombiniert kraftvolle Absaugtechnik mit moderner Induktionstechnologie – für starke Leistung und zuverlässige Ergebnisse im Kochalltag. Die elegante, quadratische Einströmeinheit sorgt für eine gezielte Erfassung von Koch- und Bratdünsten. Vielfältige Features und die neue Premium Control-Funktion bieten flexible Steuerungsoptionen – wahlweise über das Touchfeld oder elegante Drehknebel. Nach dem Kochen lassen sich alle Teile, die mit Kochdunst in Berührung kommen bequem entnehmen und platzsparend in der Spülmaschine reinigen.



Variante Mattschwarz

Kochfeldabzug Downline **Compact**

Pures Kochvergnügen

Als Einstieg in die Welt der berbel Kochfeldabzüge überzeugt die **Downline Compact** mit vier großzügigen Kochzonen und klarer, intuitiver Bedienung. Die quadratische Einströmeinheit fügt sich harmonisch ins Design ein und erfasst Koch- und Bratdünste dank des bewährten berbel Prinzips effizient und zuverlässig. Gleichzeitig lässt sich die Einheit mit einem Handgriff entnehmen und besonders einfach reinigen – für spürbaren Komfort im Alltag. Akzente setzt das Bedienfeld in frischem Rot.





Grillplatte **Max**

Kochen. Braten. Grillen.

Mit den Grillplatten MAX wird das berbel Kochfeld zum Multitalent. Sie bringen echtes Grillgefühl direkt in die Küche und erweitern das Kochen um neue Möglichkeiten – vom feinen Braten bis zum kräftigen Grillen. Die hochwertige Beschichtung ermöglicht fettarmes Garen und eine besonders einfache Reinigung. Perfekt abgestimmt auf die Downline Infinity Pro, Advance und Performance.





Zwei Oberflächen. Zwei Genusswelten.

Ob glatt oder geriffelt – die Grillplatten MAX passen sich dem individuellen Kochstil an. Die glatte Oberfläche eignet sich ideal für Fisch, Gemüse und empfindliches Bratgut und sorgt für gleichmäßiges Anbraten. Die geriffelte Variante bringt echtes Grillfeeling auf das Kochfeld, verleiht Fleisch, Halloumi oder Grillgemüse typische Grillstreifen und sorgt für intensives Röstaroma.



Inselhauben Skyline

Mit einer sanften Effektbeleuchtung wird die Inselhaube Skyline zu Ihrem ganz persönlichen Design-Highlight. In einem Spektrum von strahlend kühl bis zurückhaltend warm integriert sie sich auf exklusive Weise in moderne Küchen. Unerhört diskret schwebt sie auf den für die Erfassung von Kochdünsten idealen Abstand zum Kochfeld.

Wird sie nicht benötigt, gleitet sie unbemerkt in die Ruheposition unter der Decke. Ein Klick auf die Fernbedienung und schon ist die Skyline Inselhaube zu Diensten. Dank ihrer Teach-Funktion weiß sie immer, wo genau sie ist. Durch den Einsatz des berberl Prinzips hält sie Ihnen den Kopf frei und die Luft rein.





Abbildung: Inselhaube Skyline Frame

Funktionen Inselhauben Skyline

Beeindruckende Erscheinung

Designhaube mit Lichtschlitz oder Lichtfenster für die Inszenierung der Effektbeleuchtung. Glasdekor in verschiedenen Farben verfügbar.

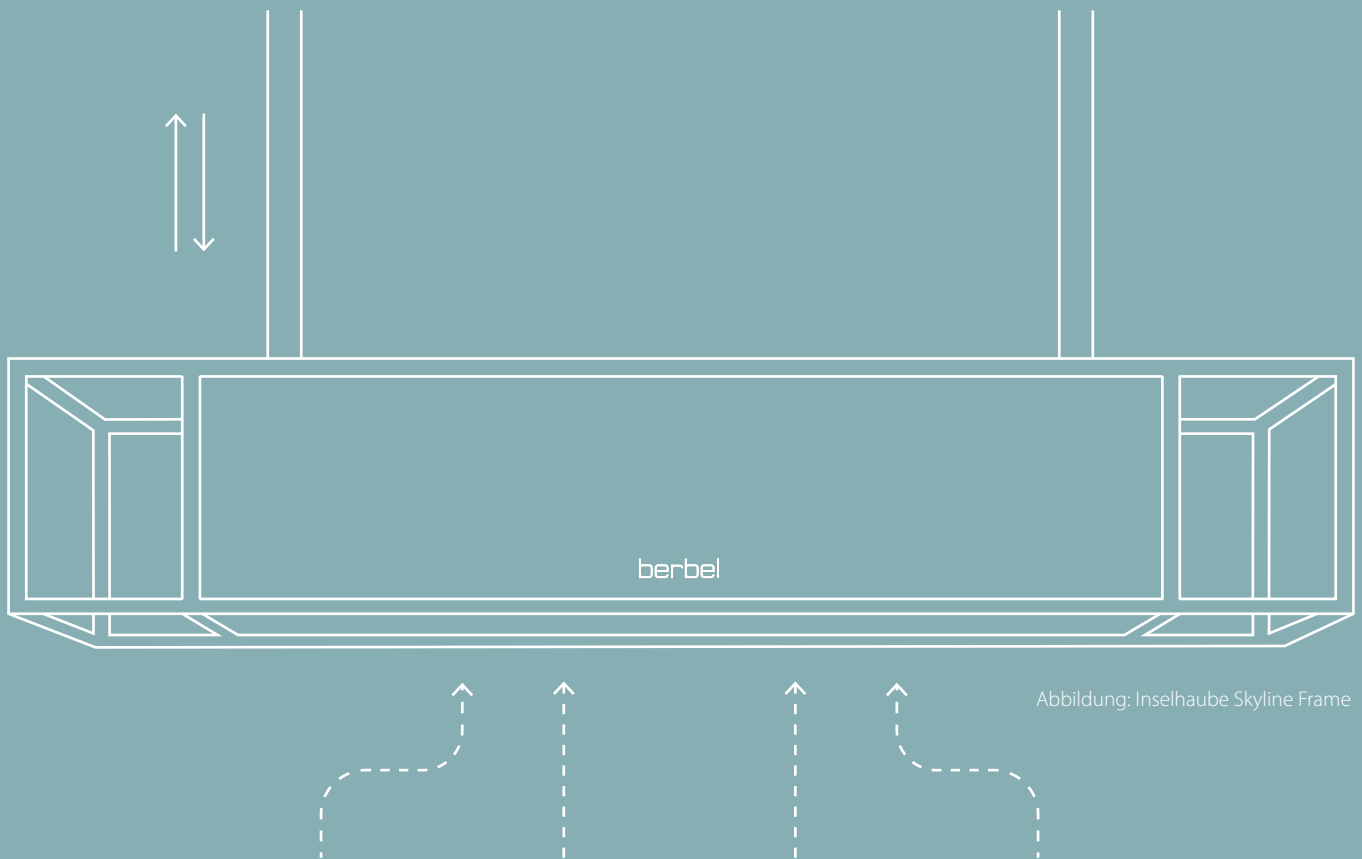
Blickfang ganz oben

Mit Deckenanschluss aus hochwertigem Edelstahl oder mit Glasverkleidung. Auf Wunsch mit stimmungsvoller Effektbeleuchtung. (Modellabhängig)

Alles gut sehen

Atmosphärische LED-Kochfeldbeleuchtung, individuell regelbar von behaglich warmweiß bis tageslichthell, 2.700 bis 6.500 Kelvin.

Kopffreiheit und intelligente Funktion

Dank der 1.200 mm Liftfunktion schwebt die Haube im idealen Abstand zum Kochfeld. Auf Wunsch komplett oder teilweise in die Decke versenkbar (modellabhängig).

Kommunikativ bei der Bedienung

Moderne Steuerung mit benutzerfreundlicher Fernbedienung oder per App (modellabhängig). Mit der Variante **Skyline Edge Play** auch ohne Berührung, per Handgeste möglich.

High-End Hifi

Ein integriertes Soundsystem mit der **Variante Skyline Edge Sound**.

Inselhaube Skyline **Frame**

Design in zwei Varianten

Die **Skyline Frame** ist neben ihrer Funktion als Dunstabzug auch ein variantenreiches und funktionales Lichtobjekt. Mit der individuell einstellbaren Effektbeleuchtung von bläulich kühl bis kupferartig warm, setzt sie schöne Akzente in der Küche. Veredelt durch einen schmalen, mattschwarzen Rahmen aus Quadratrohr begeistert die Skyline Frame mit urbanem Flair und modernem Loftcharakter – mit oder ohne seitlichen Regalelementen.



Inselhaube Skyline **Edge Play**



Komfort ohne Grenzen

Die neue Inselhaube **Skyline Edge Play** beeindruckt mit einer Fülle von Funktionen, die das Kocherlebnis auf ein beeindruckendes Level heben. Die innovative Gestensteuerung ermöglicht eine mühelose Kontrolle der Lüftungseinstellung, Licht- und Lüftersteuerung durch einfache Handbewegungen, ohne die Haube zu berühren. Die einzigartigen berbel Motion-Lights schaffen besondere Momente. Alle Funktionen sind auch bequem über die berbel+ App steuerbar. Ein grenzenlos komfortables Erlebnis.





Skyline Edge Play Motion-Lights



Faszinierende Atmosphäre durch berbel Motion-Lights. Die berbel Motion-Lights zaubern eine ganz besondere Lichtstimmung in die Küche. Mit einer Auswahl von bis zu 12 Lichtsequenzen bieten sie eine Vielfalt von sanften Farbübergängen über dynamische Lichteffekte bis hin zu beruhigenden Farben. Damit lässt sich das Erscheinungsbild der Inselhaube Skyline Edge Play individuell an die eigene Stimmung oder das Ambiente der Küche anpassen.





Skyline Edge Play Gestensteuerung

Licht- und Lüfterregelung

Die Skyline Edge Play begeistert mit einer innovativen Gestensteuerung, die eine intuitive Kontrolle der Grundfunktionen ermöglicht. Berührungslos lässt sich die Inselhaube steuern und so bequem während des Kochens anpassen. Anweisungen zum Einschalten der Kochfeldbeleuchtung oder zum Einstellen der Lüfterstufe erhält sie über den zentral an der Front platzierten Aktions-Sensor.





Liftfunktion per Geste

Die Höhenverstellung des Skyline Edge Play erfolgt mühelos über den Lift-Sensor, der sich unter der Inselhaube auf der rechten Seite befindet. Durch eine einfache Handbewegung wird der Sensor aktiviert. Danach lässt sich die Inselhaube präzise und einfach per Hand auf die gewünschte Höhe steuern.

Inselhaube Skyline **Edge Base**



Eindrucksvolles Multitalent

Die Inselhaube **Skyline Edge Base** mit Liftfunktion präsentiert sich auf beeindruckende Weise. Ihr signifikanter Haubenkörper aus Glas wird durch eine umlaufende Lichtleiste ergänzt. Die Inselhaube lässt sich flexibel über die Fernbedienung oder die berbel+ App steuern. In den Farbvarianten Mattschwarz, Schwarz oder Weiß erhältlich, integriert sie sich harmonisch in jede Küche und schafft eine einladende Atmosphäre.



Inselhaube Skyline **Edge Sound**

Klangvolles Kocherlebnis

Die Inselhaube **Skyline Edge Sound** bietet nicht nur frische Luft für die Nase, sondern dank des integrierten Soundsystems auch einen klangvollen Genuss für die Ohren. Die innovative Technik verschmilzt nahtlos mit der Ästhetik der Haube, während das bewährte berbel Prinzip eine effiziente und dauerhaft hohe Fettabscheidung gewährleistet. Die dimmbare LED-Kochfeldbeleuchtung mit einstellbarer Farbtemperatur und die Effektbeleuchtung mit optionaler RGB-Farbsteuerung sorgen für individuelles Lichtambiente, bequem steuerbar per Fernbedienung.

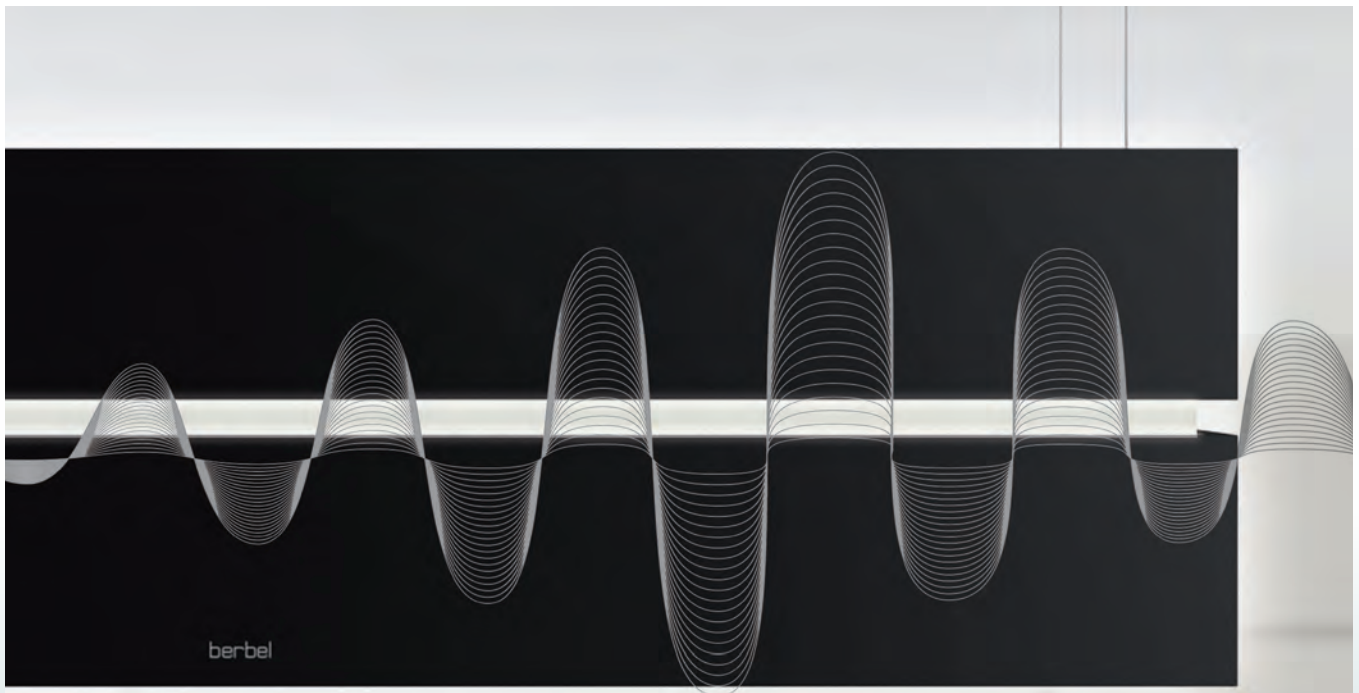







Kopffreihauben

Bester Wirkungsgrad bei kleinstem Geräuschpegel. Was will man mehr? Vielleicht ein preisgekröntes Design? Bei der Kopffreihauben Ergoline 2 ist jeder ein Designer. Ihre Glaselemente sind in jeder Wunschfarbe erhältlich, der Edelstahlkorpus sogar in modernem Mattschwarz.

Technisch sind alle Kopffreihauben eine Ausnahmeerscheinung: Sie arbeiten ohne Fettfilter. Eine absolute Spezialität! Das bedeutet ungebremste Saugkraft und dauerhafte Effizienz.





Abbildung: Kopffreihaube Formline

Funktionen Kopffreihauben

Edler Edelstahl

Das ist das Material, aus dem der gesamte Korpus gefertigt ist. Eine hochwertige Verarbeitung mit rundum verschweißten Ecken ist selbstverständlich.

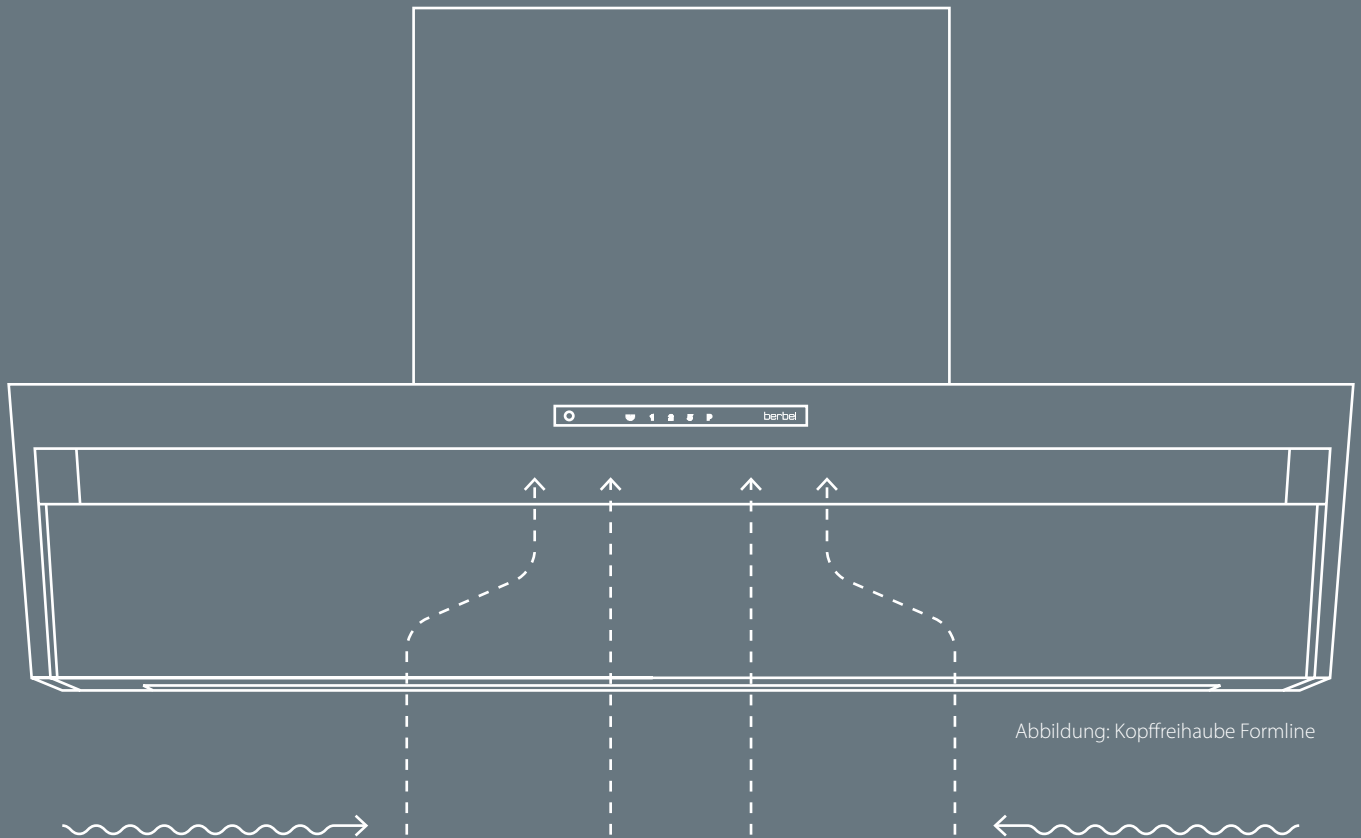
Alles in bestem Licht

Dafür sorgt die ausgewogene Kochfeldausleuchtung. Moderne LEDs verströmen ein angenehmes, in der Farbtemperatur einstellbares Licht. Für noch mehr Atmosphäre sind sie dimmbar.

Heute Umluft. Morgen Abluft.

Dank der genialen EcoSwitch-Steuerung kann der Dunstabzugsmodus dem Kochprojekt oder der Jahreszeit individuell angepasst werden.

Lüftung im Flow

Das ist die BackFlow-Technologie: Eine patentierte berbel Spezialität, die mit einer raffinierten Sekundärbelüftung arbeitet. Das Ergebnis: Höchste Effizienz!

Black is beautiful

Das beweist die Farbvariante aus der Serie Black Edition. Mit Korpus und Schacht in Mattschwarz. Ein besonderer Look – für die Modelle Formline und Ergoline 2 unübersehbar.

Kein Reinigungsstress

Die Unterschale ist schnell auswischbar und komplett entnehmbar. Für eine mühelose Reinigung kann sie einfach in die Spülmaschine gesteckt werden.

Kopffreihaube **Ergoline 2** | **Ergoline Base**

Kopf geschützt, Blick frei

Die Kopffreihauben der Ergoline Serie beeindrucken durch ihre außergewöhnliche Optik. Das Highlight-Produkt **Ergoline 2** besticht durch zahlreiche Gestaltungsmöglichkeiten. In vielen verschiedenen Farbvarianten und Größen erhältlich, ist sie für jedes Küchenambiente planbar. Die Einstiegsvariante **Ergoline Base** bietet in den Breiten 80 cm und 90 cm stilvolle Glasvarianten in Weiß und Schwarz. Als reine Umluftvariante gewährleistet sie trotz reduziertem Funktionsumfang optimale technische Leistung. Beide Varianten verfügen über die patentierte Back-Flow-Technologie, die Koch- und Bratdünste nahezu vollständig eliminiert und so für ein angenehmes Kocherlebnis sorgt.



Kopffreihaube **Formline**



Eleganz und Funktionalität

Der komplett verschweißte Korpus aus hochwertig verarbeitetem Edelstahl macht die Kopffreihaube **Formline** absolut robust. Die dimmbare Kochfeldbeleuchtung lässt sich stimmungsabhängig in der Farbtemperatur von kaltweiß bis warmweiß einstellen und rückt alles ins beste Licht. In fünf verschiedenen Breiten erhältlich, ist die Formline in kompakten sowie in großen Küchen zu Hause. Für Trendige auch in Mattschwarz verfügbar.





Kopffreihaube **Glassline**



Glänzendes Aussehen

Die abgerundete Dekorglasfläche und das elegant verborgene Bedienfeld, das erst bei Berührung sichtbar wird, zeichnet die Kopffreihaube **Glassline** von berbel aus. Ausgestattet mit der patentierten BackFlow-Technologie sorgt sie ganz nebenbei für die Milderung von Kondensatbildung an der Glasfläche. Wird die Glassline nicht gebraucht, setzt sie die Küche stimmungsvoll mit der nach oben gerichteten Rückwandbeleuchtung in Szene.



Kopffreihaube **Smartline**

Smart und leistungsstark

Moderner Küchenplanung gibt die kaminlose Kopffreihaube **Smartline** viel Raum. Die durchdachte Form der Umlufthaube sorgt nach dem berbel Prinzip für beste Luftreinigung beim Kochen, Braten und Dünsten. Die BackFlow-Technologie vermeidet zuverlässig Kondensatbildung am Haubenkorpus. Erhältlich in drei verschiedenen Farbausführungen. Wahlweise mit Aktivkohlefilter oder wartungsfreiem permalyt®-Filter.





Inselhauben

Der Einsatz der bewährten berbel BackFlow-Technologie ermöglicht eine optimale Dunst- und Gerücheerfassung. In puncto Optik überzeugen die Inselhauben mit hochwertigem Edelstahl und modernem Design. Das Highlight für jede offene Wohnküche.

Ob klassisch, elegant oder puristisch – die berbel Inselhauben machen jede Küche zum eigenen Kochstudio. Mit stimmungsvoller Effektbeleuchtung on top.



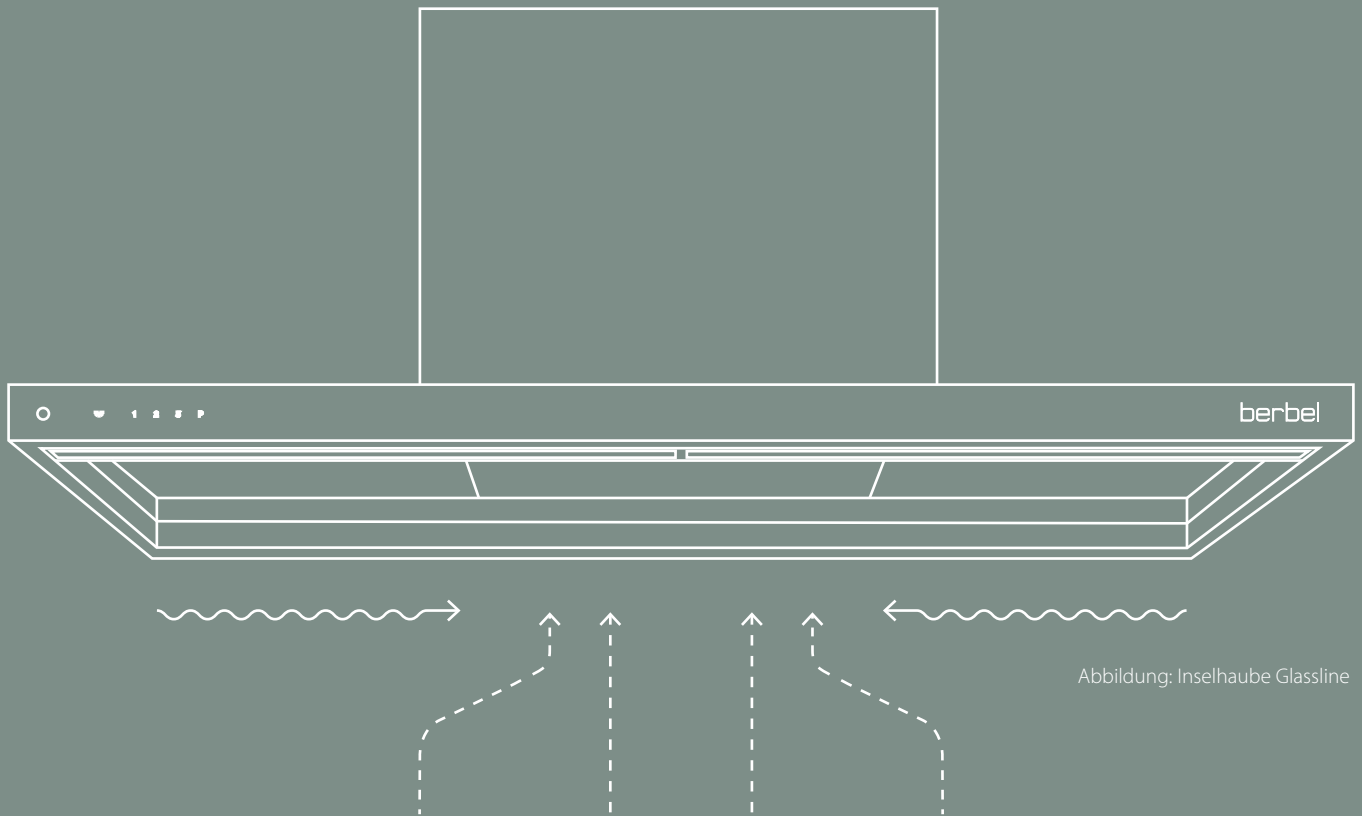

Funktionen Inselhauben

Optisch in Form

Klassisch, schlank oder ergonomisch. So stilistisch pur, dass sie sich wie selbstverständlich in das Küchenambiente einfügt.

Geschmackvolles Lichtambiente

Eine dimmbare LED-Kochfeldbeleuchtung, deren Farbtemperatur* sich auf die Stimmung einstellen lässt. Vom hellen, klaren Arbeitslicht bis zur behaglichen Chill-Beleuchtung.

Saubere Reinigung

Die Abscheideeinheit/Unterschale lässt sich komplett entnehmen und auch in der Spülmaschine reinigen.

Lüftung im Flow

Mit BackFlow-Technologie, einer patentierte berbel Spezialität, die mit einer raffinierten Sekundärbelüftung arbeitet. Das Ergebnis: Höchste Effizienz!

Heute Umluft. Morgen Abluft.

Dank der genialen EcoSwitch-Steuerung* kann der Dunstabzugsmodus dem Kochprojekt oder der Jahreszeit individuell angepasst werden.

*modellabhängig

Inselhaube **Ergoline**

Profi mit Persönlichkeit

Auf charmante Art und Weise verbindet die Inselhaube **Ergoline** Persönlichkeit und Funktion. Ihre außergewöhnliche Form ist ein Garant für unbeschwertes Kochvergnügen. Alle Dämpfe und Fettpartikel verschwinden kraftvoll, flüsterleise und sparsam im Inneren der Inselhaube – das berbel Prinzip macht es möglich. Die einfache Reinigung der Auffangschalen sorgt dafür, dass auch in puncto Hygiene alles stimmt.



Inselhaube **Glassline**



Schlanke Silhouette

Mit ihrem schlanken Edelstahlkörper und den beidseitig angebrachten, schwarzen Glasblenden ist die Inselhaube **Glassline** das Highlight in jeder Küche. Das integrierte Bedienkonzept wird erst bei Berührung sichtbar und ermöglicht eine besonders komfortable Bedienung, auch mit nassen Fingern. Aufsteigende Koch- und Bratdünste werden durch einen leichten Luftstrom aus den Seitenbereichen zum Ansaugspalt in die Mitte gelenkt und garantieren Luftreinigung auf höchstem Niveau.



Inselhaube **Smartline**

Charismatisches Kraftpaket

Zeitlose Ästhetik in Edelstahl und ein ausgesprochen schlankes Korpusdesign beschreibt die Inselhaube **Smartline** von berbel. Mit der BackFlow-Technologie garantiert sie auch im Randbereich eine bestmögliche Erfassung aufsteigender Koch- und Bratdünste. Bequem und zeitsparend ist zudem die Reinigung. Die komplett entnehmbare Abscheideeinheit kann einfach in der Spülmaschine gereinigt werden. Wie angenehm.









Wandhauben

Wie ein Schutzschild schwebt die elegante Edelstahl-Wandhaube über dem Kochfeld. Mit ihrer souveränen Linienführung verschmilzt sie auffällig unauffällig mit jedem Interieur.

In dem stimmungsvollen Licht ihrer LEDs wird ihr Wirkprinzip sichtbar. Ein sanfter Luftstrom führt aufsteigende Dünste von vorn, rechts und links gezielt zum Ansaugspalt in der Mitte. BackFlow-Technologie heißt die smarte, patentierte Erfassung von Kochdünsten, die es nur bei berbel gibt. Für Sie heißt das: Geringe Kondensation an Haube und Umfeld. Wie schön!





Abbildung: Wandhaube Smartline

Funktionen Wandhauben

Attraktive Erscheinung

Mit geradlinigem Design und besonders schlankem Korpus machen die Wandhauben in jeder Küche eine gute Figur.

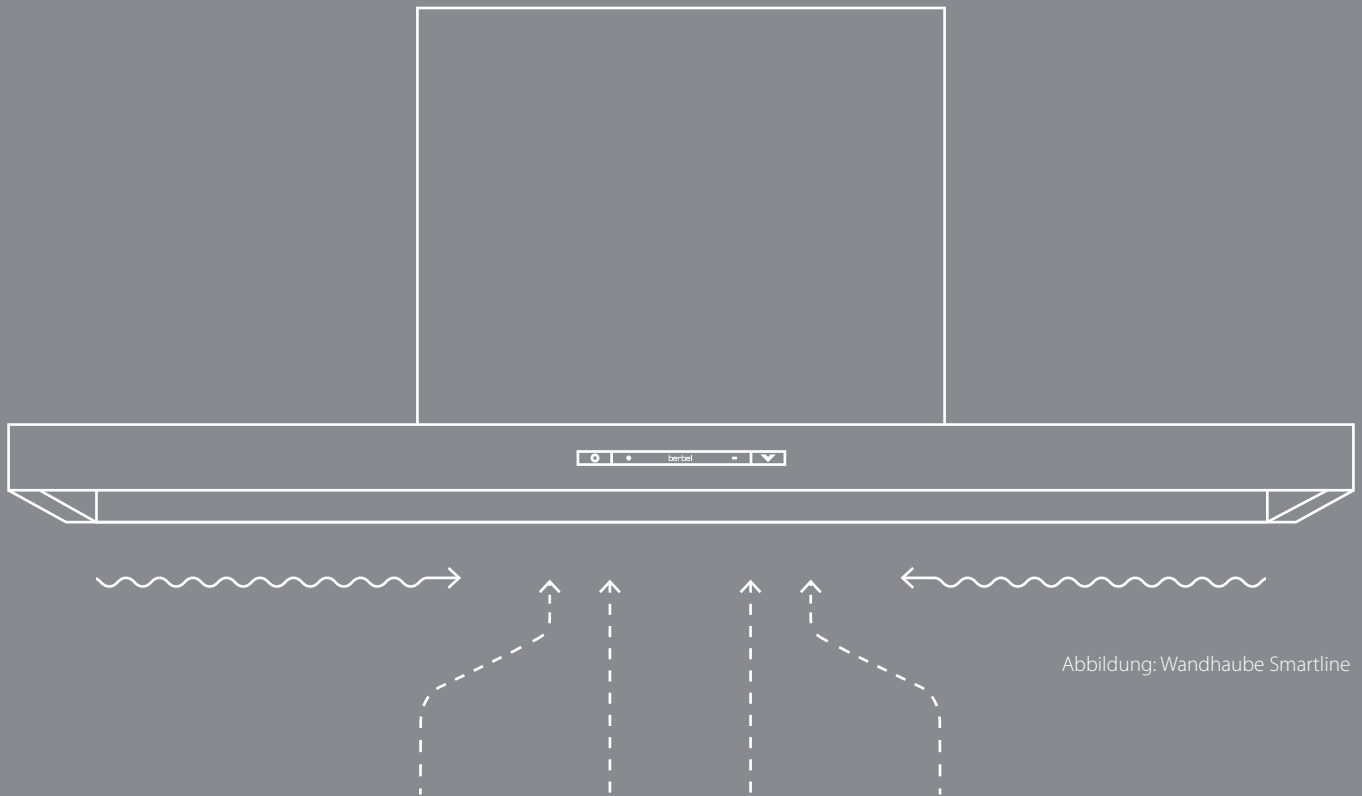
Alles in bestem Licht

Dafür sorgt die ausgewogene Kochfeldbeleuchtung. Moderne LEDs verströmen ein angenehmes Licht. Für noch mehr Atmosphäre sind sie dimmbar.

Edler Edelstahl

Das ist das Material, aus dem der gesamte Korpus gefertigt ist. Eine hochwertige Verarbeitung ist selbstverständlich.

Lüftung im Flow

Das ist die BackFlow-Technologie: Eine patentierte berbel Spezialität, die mit einer raffinierten Sekundärbelüftung arbeitet. Das Ergebnis: Höchste Effizienz! Und kaum Kondensation an der Haube.

Kein Reinigungsstress

Die Abscheideeinheit/Unterschale ist schnell auswischbar und komplett entnehmbar. Für eine mühelose Reinigung kann sie einfach in die Spülmaschine gesteckt werden.

Heute Umluft. Morgen Abluft.

Dank der genialen EcoSwitch-Steuerung* kann der Dunstabzugsmodus dem Kochprojekt oder der Jahreszeit individuell angepasst werden.

*modellabhängig

Wandhaube **Glassline**

Elegante Erscheinung

Die Wandhaube **Glassline** fügt sich harmonisch in die Küchenzeile ein. Unbemerkt, aber höchst effektiv filtert sie mit dem berbel Prinzip Fette und Gerüche aus der Luft. Damit alle Kochdünste erfasst werden, stößt die BackFlow-Technologie einen leichten Luftstrom in den Seitenbereichen und auf der Vorderseite aus. Das hinter der Glasfront verborgene Bedienfeld wird bei Berührung sichtbar und ermöglicht eine komfortable Bedienung.



Wandhaube **Curveline**



Architektur für die Küche

Die Wandhaube Curveline verbindet sanfte Formensprache mit moderner Lüftungstechnologie und wird als bewusst gesetztes Gestaltungselement Teil der Küche. Die abgerundete Form verleiht dem Design eine weiche, harmonische Ausstrahlung und passt perfekt zu organischen Küchen. Gleichzeitig bildet sie einen stilvollen Kontrast zu klaren, geradlinigen Formen. Der gebürstete Aluminiumrahmen und die umlaufende LED-Beleuchtung schaffen eine klare Linienführung und angenehme Lichtstimmung. Als Umlufthaube bleibt die gereinigte Luft im Raum erhalten und sorgt für ein angenehmes Raumklima.



Wandhaube **Smartline**

Sparsam und stark

Mit ihrem schlanken Design und ihrer Geradlinigkeit zieht die Wandhaube **Smartline** alle magisch an. Der vollständig aus Edelstahl gefertigte Korpus mit seiner aufgeräumten Unteransicht ist hochwertig verarbeitet. Ein sanfter Luftstrom von vorne und den Seitenbereichen führt die aufsteigenden Dünste dank der BackFlow-Technologie gezielt zum Ansaugpunkt in die Mitte. Die blendfreien LEDs leuchten das Kochgeschehen optimal aus.





Einbauhauben & Lüfterbausteine

Wer es beim Kochen opulent mag, muss sich auf starke Küchenhelfer verlassen können. Hier sind die Einbauhauben von berbel der perfekte Partner. Sie holen Küchendämpfe und Fette schnell und zielgerichtet aus der Luft. Ausgestattet mit der BackFlow-Technologie unterstützen sie absolut zuverlässig die Erfassung aufsteigender Koch- und Bratdünste.

Modernes Design und innovative Technologie machen die berbel Einbauhauben zum kraftvollen Must-Have in der Küche von heute.





Abbildung: Einbauhaube Firstline

Funktionen Einbauhauben

Beeindruckendes Design*

Ob mit farbiger Glasblende, komplett aus Edelstahl oder in edlem Mattschwarz – hochwertig verarbeitet und so stilistisch, dass es sich wie selbstverständlich in das Küchenambiente einfügt.

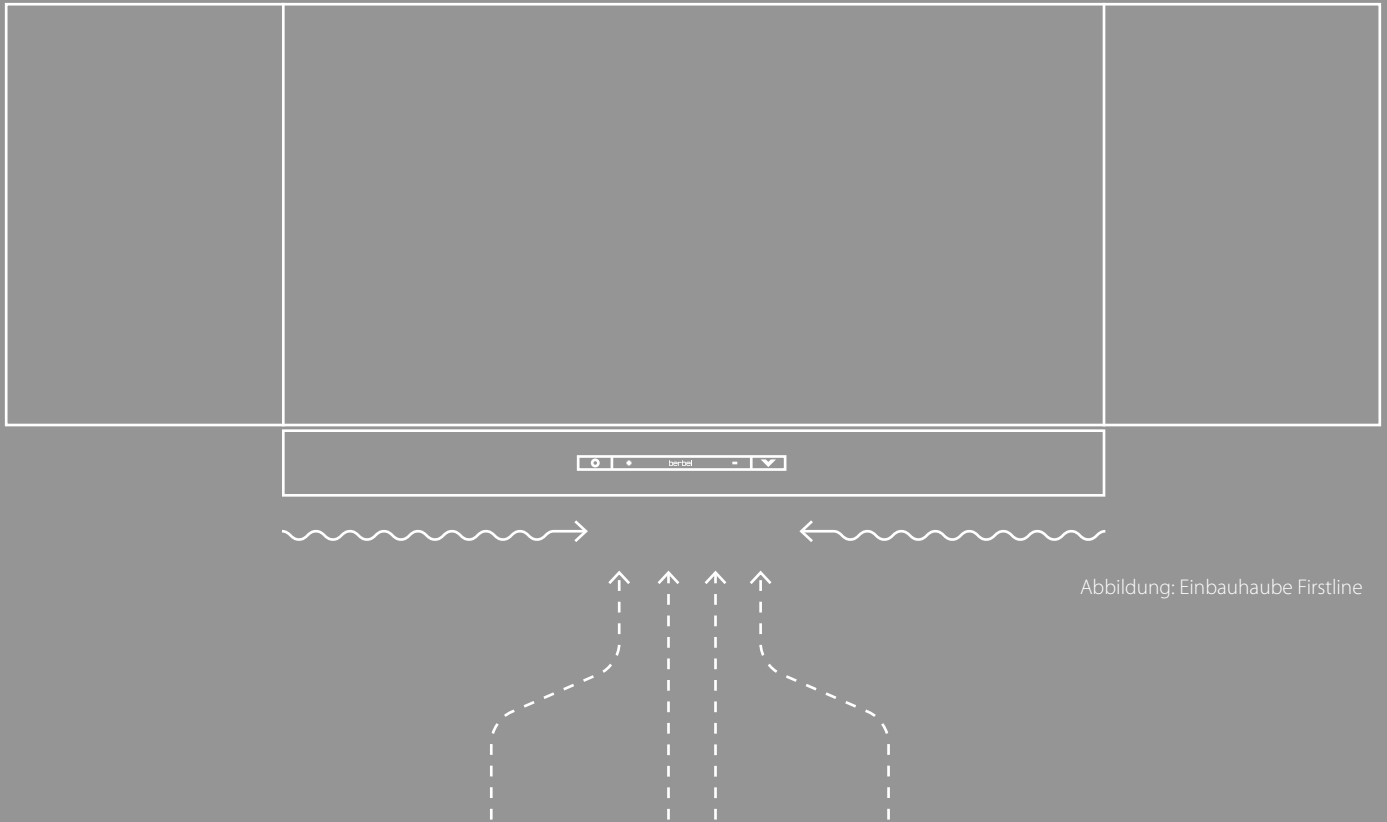
Alles in bestem Licht

Dafür sorgt die ausgewogene Kochfeldausleuchtung. Moderne LEDs verströmen ein angenehmes Licht. Für noch mehr Atmosphäre sind sie dimmbar.

Heute Umluft. Morgen Abluft.

Dank der genialen EcoSwitch-Steuerung* kann der Dunstabzugsmodus dem Kochprojekt oder der Jahreszeit individuell angepasst werden.

Lüftung im Flow

Das ist die BackFlow-Technologie*: Eine patentierte berbel Spezialität, die mit einer raffinierten Sekundärbelüftung arbeitet. Das Ergebnis: Höchste Effizienz! Und kaum Kondensation an Haube und Umfeld.

Kein Reinigungsstress

Die Unterschale ist schnell auswischbar und komplett entnehmbar. Für eine mühelose Reinigung kann sie einfach in die Spülmaschine gesteckt werden.

*modellabhängig

Einbauhaube **Glassline**

Zurückhaltendes Talent

Ihre Stärken offenbart die Einbauhaube **Glassline**, wenn sie eingeschaltet ist. Dafür sorgt das innovative Bedienfeld, das erst bei Berührung sichtbar wird. Besonders überzeugt sie mit ihrer Flexibilität: Mit der EcoSwitch-Funktion ist die Glassline sowohl als Abluft- als auch als Umlufthaube einsetzbar. Ist die Einbauhaube nicht in Betrieb, zieht sie als elegante Glasblende alle Blicke auf sich.



Einbauhaube **Firstline Touch**



Klassische Eleganz

Für kompakte Küchen erweist sich die Einbauhaube **Firstline Touch** als echtes Kraftpaket. Die moderne Sensor-Touch-Bedienung wird umfasst von hochwertig verarbeitetem Edelstahl. Die blendfreie Kochfeldausleuchtung sorgt für optimale Lichtverhältnisse. Dank EcoSwitch-Funktion eignet sich die Firstline Touch sowohl für den Abluft- als auch für den Umluftbetrieb. Dabei arbeitet sie besonders leise und energiesparend.



Variante Mattschwarz

Einbauhaube **Firstline**

Ambitionierter Star

Die Einbauhaube **Firstline** ist ein starker Küchenhelfer. Ihr ausziehbarer Schirm und die patentierte BackFlow-Technologie machen sie absolut leistungsstark. Fette und Öle werden in der Auffangschale gesammelt. Dann heißt es aufklappen, auswischen – sauber. Das Einstiegsmodell der Einbauhauben ist besonders gut zur Nachrüstung in bestehenden Küchen geeignet. Das Funktionswunder kann als Abluft- oder Umluftvariante betrieben werden.



Einbauhaube **Firstline Unseen**



Kompaktes Design

Die Einbauhaube **Firstline Unseen** verschwindet unsichtbar im Oberschrank und macht ihrem Namen alle Ehre. Mit dem Tastenbedienfeld werden die Lüfterstufen und die Kochfeldbeleuchtung intuitiv gesteuert. Für ein besonders entspanntes Ambiente lässt sich die Lichttemperatur stufenlos einstellen. Die BackFlow-Technologie unterstützt optimal die Erfassung der Kochdünste und sorgt garantiert für reine Luft.



Lüfterbaustein **Firstline**

Unsichtbare Kraft

Der Lüfterbaustein **Firstline** findet dank seiner geringen Einbautiefe Platz in nahezu jedem Oberschrank. Seine flächenbündige Einbauweise verschmilzt vollkommen mit dem Küchenambiente. Die hochwertigen LEDs leuchten das Kochfeld dezent aus und lassen sich in der Farbtemperatur einstellen. Kraftvoll, flüsterleise und energiesparend verbannt der Lüfterbaustein nach dem berbel Prinzip wirksam Fette und Öle aus der Küche.



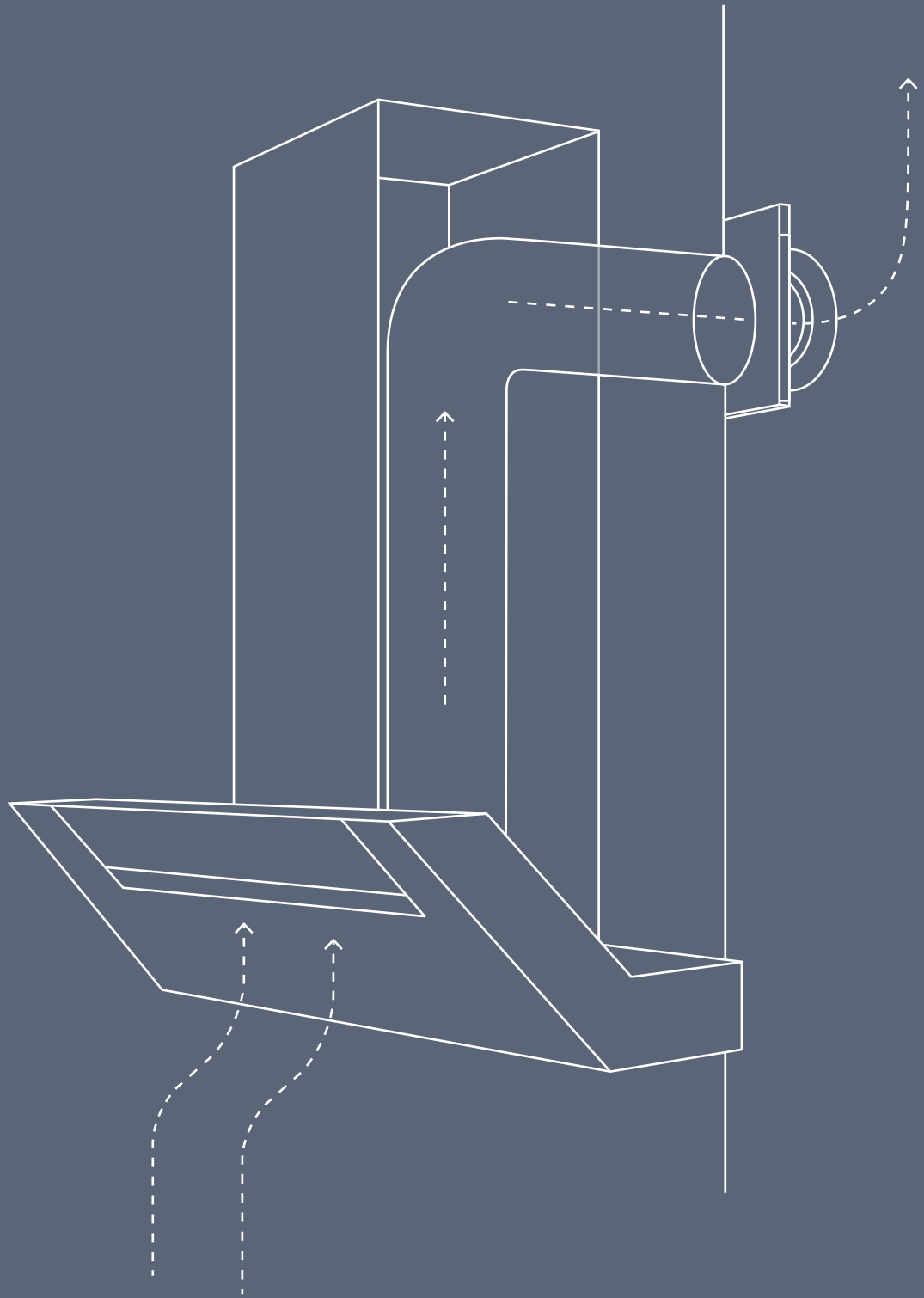



Abluft

Tief durchatmen! Kein System entsorgt verbrauchte Küchenluft so effektiv wie ein Abluftsystem. Umgehend befördert es Feuchtigkeit, Dampf, Rauch und Gerüche an die frische Luft. Eine wärmegeämmte Abluftführung sorgt dafür, dass dies energiesparend geschieht.

Mauerkasten

Energieeffizientes Abluftsystem durch motorisch verschließbares Abluftrohr.

Dank BlowerDoor-Zertifikat für den Einsatz in Niedrigenergie-Gebäuden geeignet.

Anschluss ferngesteuert über die berbel Dunstabzüge oder luftgesteuert für alle anderen Dunstabzüge.

Komplett aus Edelstahl, hochwertig verarbeitet.

Durchmesser

125, 150 mm

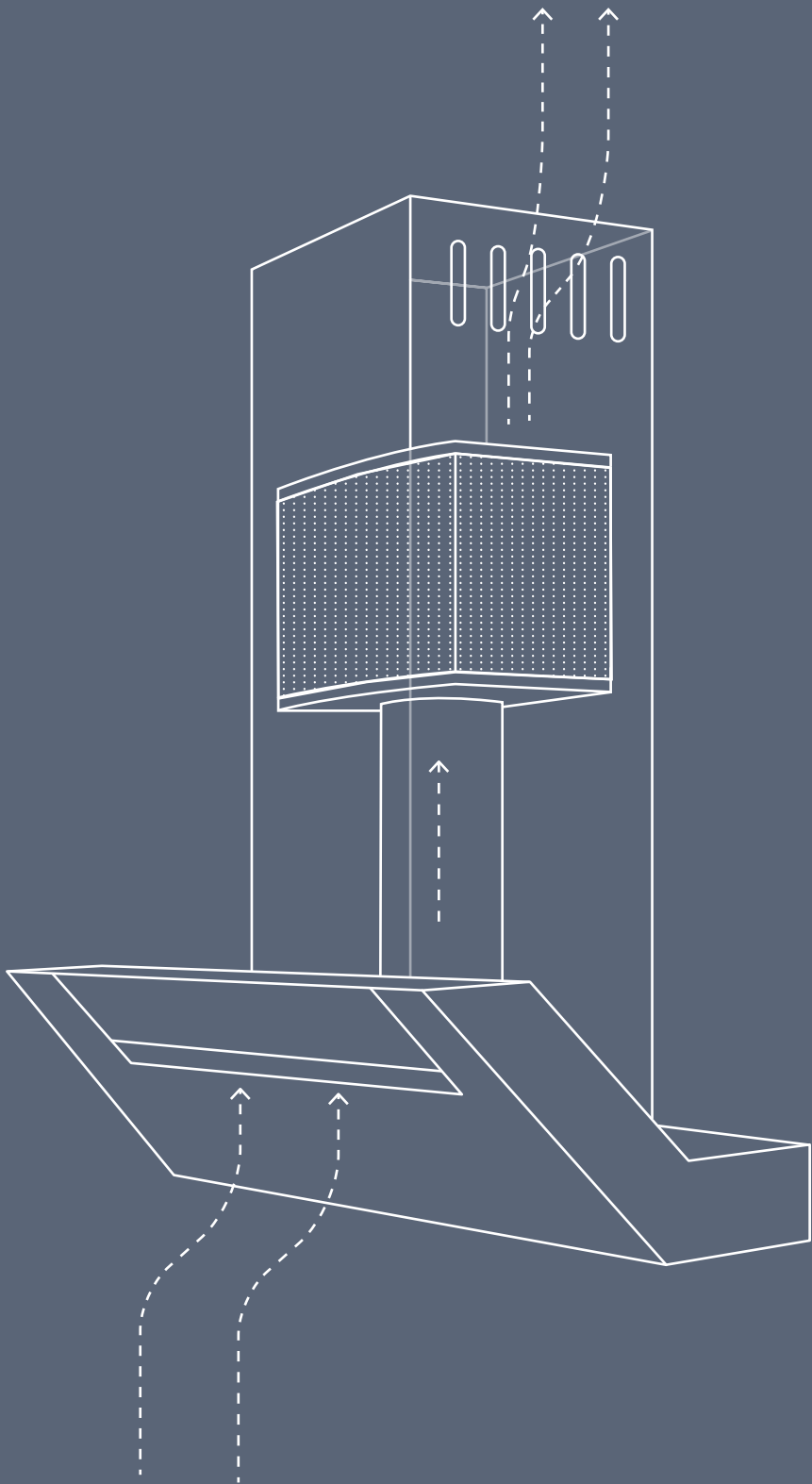



Umluft | permalyt®

Keine Wanddurchdringung gewünscht? Kein Problem! berbel hat die Umlufttechnik so perfektioniert, dass sie dem Abluftbetrieb in nichts nachsteht. Zwei effektive Filtersysteme stehen zur Wahl:

Umluftfilter

Extra große Oberfläche und extra viel Aktivkohle mit einem Wirkungsgrad von bis zu 97 Prozent.

Fettfrei und geruchsneutral.

Kostengünstige Nachfüllpacks zum Austausch der Aktivkohle.

Variante: Spezialkohle ProAktiv für Fischliebhaber.

Umluftfilter permalyt®

Selbstreinigendes Filtersystem.

Absolut wartungsfrei.

Hightech-Filtermatte aus speziellem Aktivkohle-Granulat.

Innovative Thermokatalyse neutralisiert Gerüche bis zu 95 Prozent und sorgt dauerhaft für reine Luft.



permalyt®-Technik für Kochfeldabzüge



permalyt®-Technik für Dunstabzüge

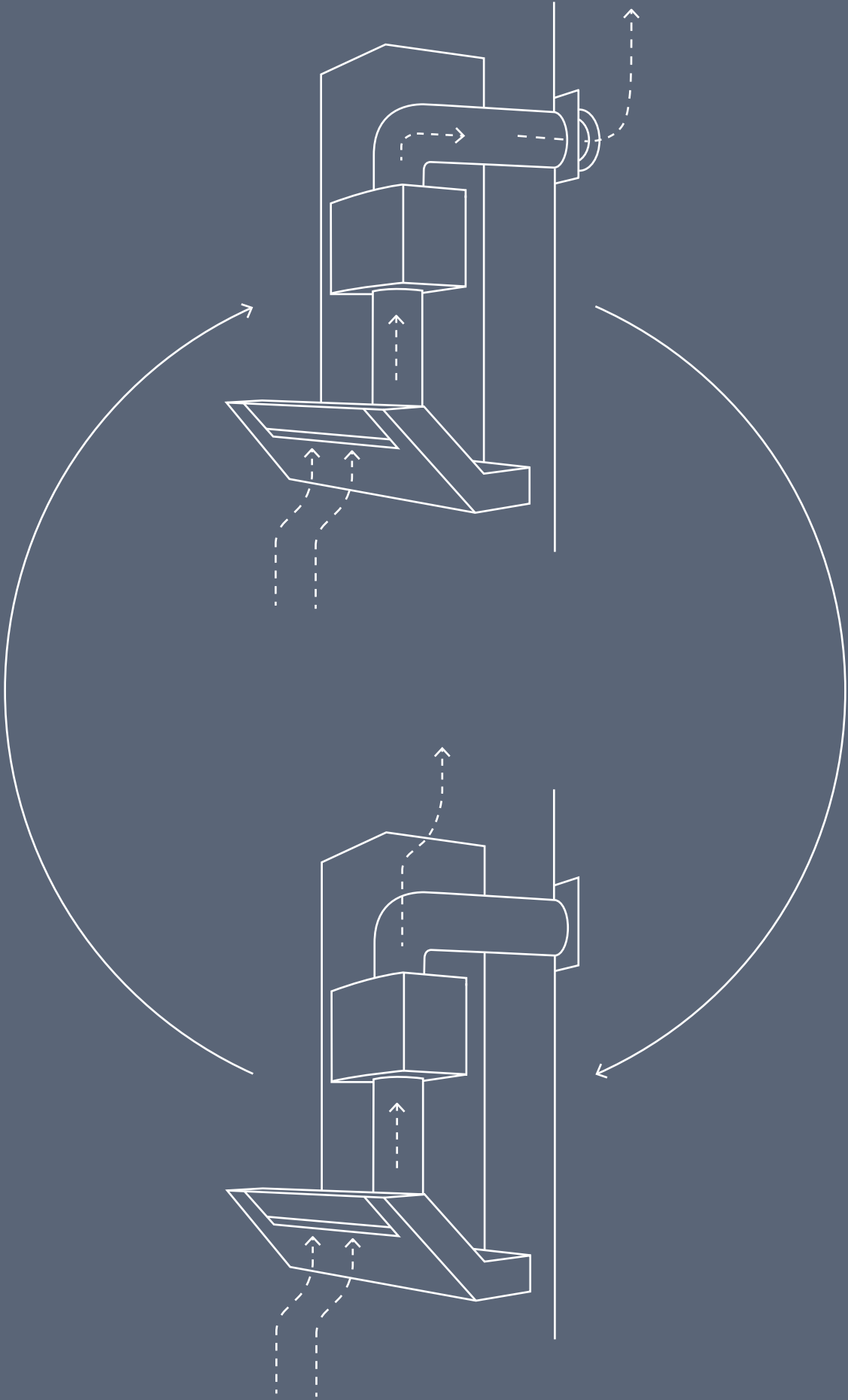



EcoSwitch

Abluft oder Umluftbetrieb? Bei berbel keine Grundsatzfrage. EcoSwitch verbindet das Beste beider Betriebsarten in einem Gerät. Energiesparender Umluftbetrieb und kraftvoller Abluftbetrieb, der dann zum Einsatz kommt, wenn viel Rauch oder Feuchtigkeit abzuleiten sind.

Komponenten für EcoSwitch-System

- 1 EcoSwitch-fähige berbel Abzugshaube.
 - 2 berbel Mauerkasten für einen wärmegeprägten Abschluss des Abluftweges.
 - 3 berbel Hybridfilter für eine Geruchsbindung von bis zu 97 Prozent im Umluftbetrieb.
-



berbel EcoSwitch

Dreifacher Einsatz des Hybridfilters

Einsatz bei EcoSwitch: Zuständig für die Luftreinigung im Umluftbetrieb.

Einsatz bei Umluft: In Kombination mit einem Umluftfilter reduziert der zwischengesetzte Hybridfilter den physikalischen Luftwiderstand des darüberliegenden Umluftfilters durch eine Vergrößerung der Filterfläche. So wird die Leistung des Umluftfilters gesteigert.

Einsatz bei Abluft: Der berbel Hybridfilter wirkt als Überdruckventil. Sind bauseitige Abluftwege im Durchschnitt zu gering, bläst die Dunstabzugshaube solange Luft hinein, bis die entstehenden Widerstände den Luftstrom bremsen. Die übrige Luft gelangt in den Raum zurück, gereinigt durch den berbel Hybridfilter.



BackFlow- Technologie

Mit der von berbel entwickelten und patentierten BackFlow-Technologie wird durch eine ausgeklügelte Luftführung die vorhandene Luftströmung genutzt. Das verhindert Kondensatbildung an den Glasdekoren. Gleichzeitig wird durch die gezielte Führung der Koch- und Bratdünste die Erfassungseffizienz des Dunstabzugs erhöht.

Kleiner Effekt – große Wirkung*

- ① Die Belüftung der Dekorscheibe ist von unten nach oben angeordnet.
- ② An der Rückseite des Dunstabzuges wird ein Teil der Luftmenge zurück- und wieder über die Glasfront geführt.
- ③ Dadurch vermindert sich die Kondensatbildung an der Dekorfläche und alle Koch- und Bratdünste werden gezielt in den Ansaugpunkt gelenkt.

Das Ergebnis: Eine besonders effiziente Erfassung aufsteigender Koch- und Bratdünste sowie eine ausgesprochen effektive Luftreinigung.

* Beispiel Kopffreihaube Ergoline 2



Modellübersicht



Kochfeldabzüge

	Downline Infinity Pro	Downline Advance	Downline Performance	Downline Compact
Abluftmodell	•	•	•	•
Umluftmodell	•	•	•	•
permalyt®-Modell	•	•	•	•
Hybridmodell				
Breite in cm	90	83	83	83
Ausführung ¹	Schwarz, Mattschwarz	Schwarz, Mattschwarz	Schwarz, Mattschwarz	Schwarz, Mattschwarz
Kochfeldtiefe in cm	55	50,5	50,5	50,5
Energieeffizienzklasse ²	A	A	A	A
Anzahl Kochzonen	4	4	4	4
Abmessung Kochzonen in mm Zone, links (2x) Zone, rechts (2x)	205 x 235 205 x 235	205 x 235 205 x 235	205 x 235 205 x 235	Ø 175 Ø 215
Bridgefunktion	•	•	•	
Clever Cook-Funktionen	•	•		
Steuerungsmöglichkeit per Drehknebel	•	•	•	
Geführte Umluft mit Ausblasgitter-Set	•	•	•	•
Einbau flächenbündig / aufgesetzt	•	•	•	•



Inselhauben Skyline

	Skyline Frame	Skyline Edge Play	Skyline Edge Base	Skyline Edge Sound
Abluftmodell				
Umluftmodell	•	•	•	•
permalyt®-Modell	•	•	•	•
Hybridmodell (EcoSwitch)				
Breite in cm	100 120 140 160	100 120	100 120	135
Ausführung ¹		Schwarz, Weiß, Silbergrau, Mattschwarz, Sonderfarbe	Schwarz, Weiß, Mattschwarz	Schwarz, Weiß, Silbermetallic, Sonderfarbe
Energieeffizienzklasse ²				
Gestensteuerung		•		
Steuerungsoption berbel+ App		•	•	
LED-Effektbeleuchtung "Motion-Lights"		•		
LED-Farbtemperatursteuerung	•	•	•	•
LED-Dimmfunktion	•	•	•	•
Nachlauffunktion für Umluftbetrieb	•	•	•	•
Empf. Abstand Kochfeld ³ , cm	65	65	65	65

¹ Glasdekor in Sonderfarbe ausschließlich nach dem RAL-Farbsystem erhältlich

² Keine Klassifizierung für Umlufthauben/Kochfelder

³ Angaben für Elektrokochfeld; Abstand Gaskochfeld > 65 cm



Modellübersicht



Kopffreihauben

	Ergoline 2	Ergoline Base	Formline	Glassline	Smartline
Abluftmodell	•		•	•	
Umluftmodell	•	•	•	•	•
permalyt®-Modell	•		•	•	•
Hybridmodell (EcoSwitch)	•		•	•	
Breite in cm	60 70 80 90 110 120	80 90	60 70 80 90 120	90	80 90
Ausführung ¹	Schwarz, Weiß, Silbermetallic, Matt- schwarz*, Sonderfarbe	Schwarz, Weiß	Edelstahl, Mattschwarz*	Schwarz, Weiß	Mattschwarz, Mattweiß, Graumetallic
Energieeffizienzklasse ²	A		A A A A B	A	
Rohranschluss in mm	Ø 150		Ø 150	Ø 150	
BackFlow-Technologie	•	•	•	•	•
Steuerungsoption Connect 2.0	•		•	•	•
LED-Farbtemperatursteuerung	•		•	•	
LED-Dimmfunktion	•		•	•	•
Nachlauf Funktion für Umluftbetrieb	•	•	•	•	•
Empf. Abstand Kochfeld ³ , cm	50	50	50	50	45

→
Inselhauben

→
Wandhauben

	Ergoline	Glassline	Smartline	Glassline	Curveline
Abluftmodell	•	•	•	•	
Umluftmodell	•	•	•	•	•
permylt®-Modell	•	•	•	•	
Hybridmodell (EcoSwitch)	•	•		•	
Breite in cm	110	100	100	90	90
Ausführung ¹	Schwarz, Weiß, Silbermetallic, Sonderfarbe	Edelstahl/ Schwarz	Edelstahl	Edelstahl/ Schwarz	Mattschwarz
Energieeffizienzklasse ²	B	A	A	A	
Rohranschluss in mm	Ø 150	Ø 150	Ø 150	Ø 150	
BackFlow-Technologie	•	•	•	•	•
Steuerungsoption Connect 2.0	•	•	•	•	•
LED-Farbtemperatursteuerung	•	•		•	
LED-Dimmfunktion	•	•	•	•	•
Nachlauffunktion für Umluftbetrieb	•	•	•	•	•
Empf. Abstand Kochfeld ³ , cm	70	70	70	70	55

¹ Glasdekor in Sonderfarbe ausschließlich nach dem RAL-Farbsystem erhältlich

² Keine Klassifizierung für Umlufthauben/Kochfelder

³ Angaben für Elektrokochfeld; Abstand Gaskochfeld > 65 cm

*Variante Mattschwarz nur BKH 80|90 EG-2 und BKH 90 FO



Modellübersicht

→ Wandhauben → Einbauhauben

	Smartline	Glassline	Firstline Touch	Firstline	Firstline Unseen
Abluftmodell	•	•	•	•	•
Umluftmodell	•	•	•	•	•
permalyt®-Modell	•	•	•	•	•
Hybridmodell (EcoSwitch)		•	•		
Breite in cm	90	60 90	60 80 90	60 80 90	60 90
Ausführung ¹	Edelstahl	Schwarz, Weiß	Edelstahl, Mattschwarz	Edelstahl	Edelstahl
Energieeffizienzklasse ²	A	A	A	A	B A
Rohranschluss in mm	Ø 150	Ø 125	Ø 125	Ø 125	Ø 125
BackFlow-Technologie	•	•	•	•	•
Steuerungsoption Connect 2.0	•	•	•	•	•
LED-Farbtemperatursteuerung		•	•		•
LED-Dimmfunktion	•	•	•		
Nachlauffunktion für Umluftbetrieb	•	•	•	•	•
Empf. Abstand Kochfeld ³ , cm	65	55	55	55	55

→
Lüfterbausteine

Firstline

Abluftmodell	•
Umluftmodell	•
permalyt®-Modell	•
Hybridmodell (EcoSwitch)	
Breite in cm	60 90
Ausführung ¹	Edelstahl
Energieeffizienzklasse ²	A+
Rohranschluss in mm	Ø 125
BackFlow-Technologie	
Steuerungsoption Connect 2.0	•
LED-Farbtemperatursteuerung	•
LED-Dimmfunktion	
Nachlauffunktion für Umluftbetrieb	•
Empf. Abstand Kochfeld ³ , cm	55

¹ Glasdekor in Sonderfarbe ausschließlich nach dem RAL-Farbsystem erhältlich

² Keine Klassifizierung für Umlufthauben/Kochfelder

³ Angaben für Elektrokochfeld; Abstand Gaskochfeld > 65 cm



Werkskundendienst

Ausgezeichnete Produkte, ausgezeichneter Service – bei berbel selbstverständlich.

Unser hauseigener Kundendienst sorgt dafür, dass auch nach dem Kauf alles passt. Unsere geschulten Mitarbeiter stehen Ihnen dabei mit kompetentem Rat und Fachwissen zur Seite. Der berbel Werkskundendienst ist deutschlandweit im Einsatz.

Sie erreichen den berbel Werkskundendienst:
Montag bis Donnerstag von 08:00 bis 17:00 Uhr
und Freitag von 08:00 bis 15:00 Uhr

unter der Kundendienst-Hotline:
+49 (0)5971 97 62 88-0

per E-Mail unter:
service@berbel.de

oder online unter:
www.berbel.de/service/serviceformular/



berbel Ablufttechnik GmbH

Sandkampstraße 100
48432 Rheine

Tel.: +49(0)5971-80809-0

www.berbel.de

info@berbel.de

berbel – Eine Marke der Franke Gruppe

WEEE-Reg.-Nr.: 59614689

Stand: April 2026

berbel
living excellence.